

REMOTE CONTROLLER MANUAL

airHome

**ROOM AIR CONDITIONER
SPLIT TYPE**

MODEL
RC-AGU1EA0S

EN OPERATION MANUAL
TH คู่มือการใช้งาน

Page 2-17
หน้า 18-34

HITACHI

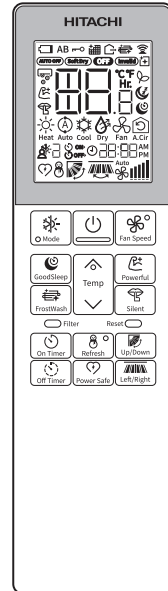

Cooling & Heating

<R063: (B) >

Names and Functions of Remote Controller

- This remote controller controls the operation and timer setting of the room air conditioner. The operating range of the remote controller from the indoor unit is 7m. If indoor lighting is used, the range may be shorter.

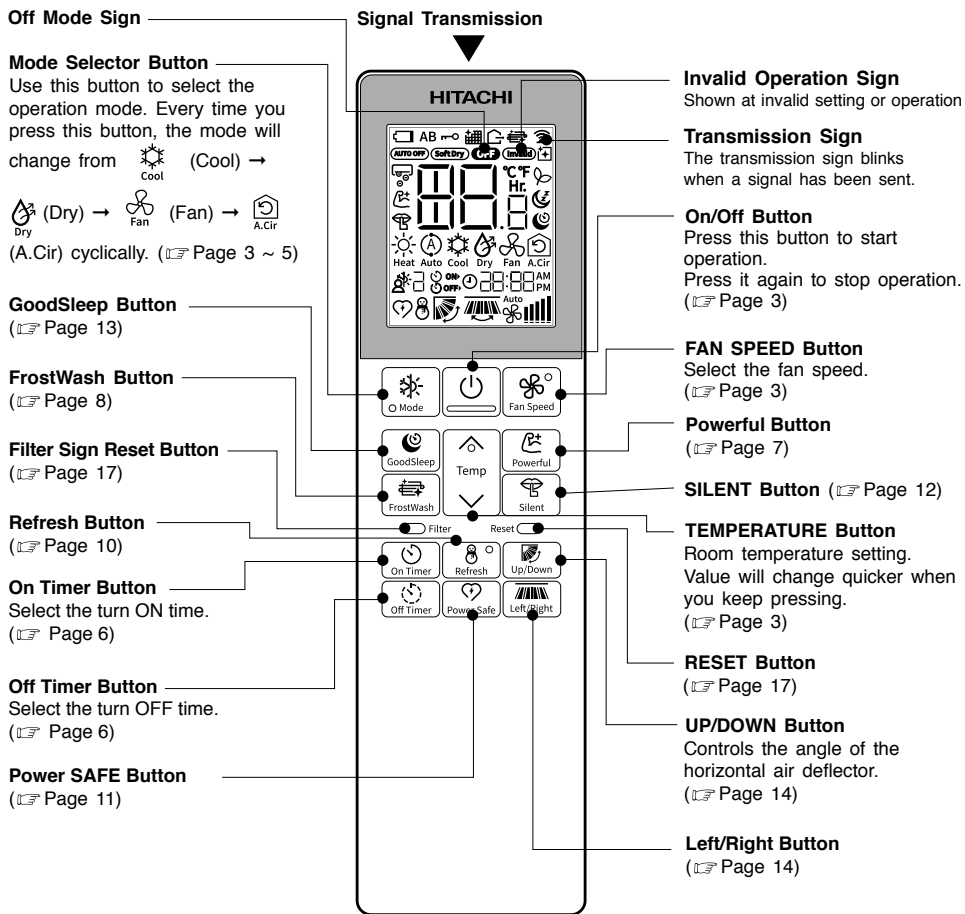

Precautions for Use

- Do not put the remote controller under direct sunlight and high temperature.
- Do not drop it on the floor, and protect it from water.
- If you press the FUNCTION button during operation, the air conditioner may stop for about 3 minutes for protection before you can start it again.

VARIOUS FUNCTIONS

■ Auto Restart Control

- If there is a power failure, operation will be automatically restarted when the power is resumed with previous operation mode and airflow direction.
(As the operation is not stopped by remote controller.)
- If you intend not to continue the operation when the power is resumed, switch off the power supply. When you switch on the circuit breaker, the operation will be automatically restarted with previous operation mode and airflow direction.

Note: 1. If you do not require Auto Restart Control, please consult your sales agent.
2. Auto Restart Control is not available when Timer or GoodSleep Timer is set.



Cool Mode

Use the room air conditioner for cooling when the outdoor temperature is 21°C to 46°C.
If indoor humidity is very high (80%), some dew may form on the air outlet grille of the indoor unit.

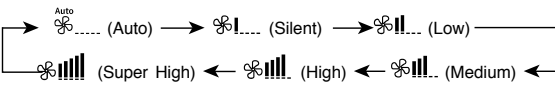
1 Press the Mode Selector button so that the display indicates  (COOL).

2 Set the desired Fan Speed with the  (Fan Speed) button. (the display indicates the setting).

3 Set the desired room temperature with the Temperature buttons. (the display indicates the setting).
The temperature setting and the actual room temperature may vary depending on conditions.
Temperature range can be set between 16.0°C and 32°C.

Press the  (On/Off) button. Cooling operation starts with a beep. Press the button again to stop operation. The cooling function does not start if the temperature setting is higher than the current room temperature (even though the  (Operation) lamp lights). The cooling function will start as soon as you set the temperature below the current room temperature.



START STOP

- As the settings are stored in the memory of the remote controller, you only have to press the  (On/Off) button next time.
- During Auto fan, the fan speed automatically changes as below:
 - When the difference between room temperature and setting temperature is large, fan starts to run at Super High speed.
 - The fan Speed changes to a lower speed when the room temperature reaches the preset temperature.
This is to maintain optimum room temperature condition for cooling.

Dry Mode

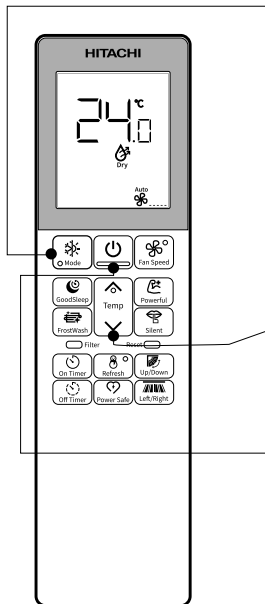
Use the room air conditioner for dehumidifying when the room temperature is over 16°C. When it is under 15°C, the dehumidifying function does not work.



1 Press the Mode Selector button so that the display indicates  (Dry). The fan speed is set at Auto. Press  (Fan Speed) button to select Silent, Low or Auto fan speed.

2 Set the desired room temperature with the Temperature buttons. (the display indicates the setting).  The range 20.0°C to 26°C is recommended as the room temperature for dehumidifying. Temperature range can be set between 16.0°C and 32.0°C.

START Press the  (On/Off) button. Dehumidifying operation starts with a beep. Press the button again to stop operation.

STOP

■ As the settings are stored in the memory of the remote controller, you only have to press the  (On/Off) button next time.

■ Dehumidifying Function

- When the room temperature is higher than the set temperature, the device dehumidifies the room, reducing the room temperature to the preset level. When the room temperature is lower than the set temperature, dehumidifying is performed at the temperature setting slightly lower than the actual room temperature, regardless of the temperature setting.
- The preset room temperature may not be reached depending on the number of people present in the room or other room conditions.

Fan Mode

User can use the device simply as an air circulator.

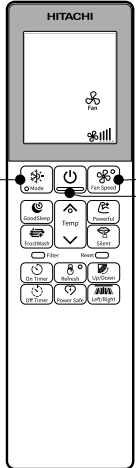

1 Press the Mode Selector button so that the display indicates  (Fan) .

Press the  (Fan Speed) button.

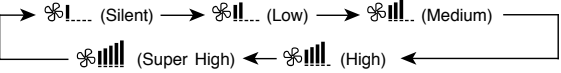

2 

START Press the  (On/Off) button. Fan operation starts with a beep.

STOP Press the button again to stop operation.

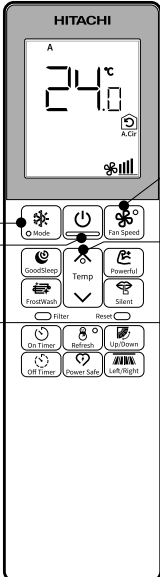
Air Circulation Mode



1 Press the  (Mode Selector) button so that the display indicates  (Air Circulation).

2 Press  (Fan Speed) button and select the desired fan speed (the display indicates your choice).

3 Press the temperature control button to set to the desired temperature. The temperature can be set from 16°C ~ 32°C.

START Press the  (On/Off) button to stop operation.

STOP

- During circulation operation, compressor will not be running and there is no cooling operation with only indoor fan running.
- When the setting temperature is higher than room temperature, indoor fan will stop running.

Timer Reservation

- ON Timer and OFF Timer are available.

Timer Reservation

1 Off Timer setting

- Select the Off Timer by pressing the  Button.
- Setting time will change according to the below sequence when you press the button.

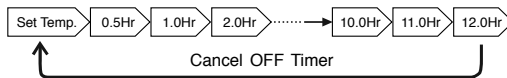

- Operation stops at set time

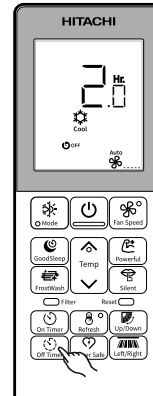

2 On Timer setting



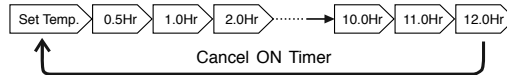

- Select the On Timer by pressing the  Button.
- Setting time will change according to the below sequence when you press the button.

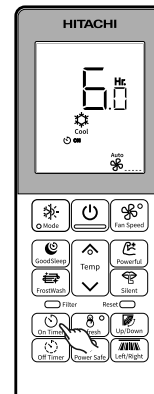

- Operation starts at set time and temperature





NOTE

- During setting timer, if you do not press any button for 3 seconds then it will come out of setting timer mode with preset time. And On Timer icon "  ON " or Off Timer icon "  OFF " will remain on LCD to indicate timer setting.
- During setting timer, if you press active button then it will come out immediately with timer setting.
- Timer On and Timer Off can be set simultaneously.
- When both timer set simultaneously then arrow "▶" mark will appear on LCD appear near "  ON " or "  OFF " which will execute first.
- On Timer or Off Timer can be canceled without long scrolling by pressing On Timer and Off Timer button together for 3 seconds.

Powerful Operation

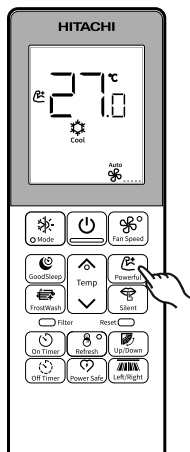
- By pressing  (Powerful) button during Cool, Dry, Fan or Air Circulation, the air conditioner performs at maximum power.
- During Powerful operation, cooler air blows out from the indoor unit for COOLING operation.





Press the  (Powerful) button during operation.

- “” is displayed on the LCD.
Powerful operation ends in 20 minutes. Then, the system automatically operates with the previous settings used before Powerful operation.
- During POWERFUL operation, cooler air blows out from the indoor unit for COOLING operation.

START

- Press the  (On/Off) button or

CANCEL

- Press the  (Powerful) button again.
“” disappears from the LCD.

NOTE

- When Silent Mode or GoodSleep Timer is selected, Powerful Operation will be cancelled.
- During Powerful operation, capacity of the air conditioner will not increase – if the air conditioner is already running at maximum capacity.
- After auto restart, POWERFUL operation is cancelled and unit will operate with previous operation.

FrostWash Operation

- The dust and dirt adhere to indoor heat exchanger are some of the causes of the odor. They are washed away by freezing and thawing of the heat exchanger.
- FrostWash operation can work when the outdoor temperature is 21° to 43°C.
- When FrostWash could not be executed and the LED is blinking for 10s (1s ON, 1s OFF), it maybe be due to the outdoor temperature to be out of range.
- When indoor fan operation has reached 200hrs, LED will blink for 15s (4s ON, 1s OFF) to indicate manual FrostWash reminder.

The process of FrostWash

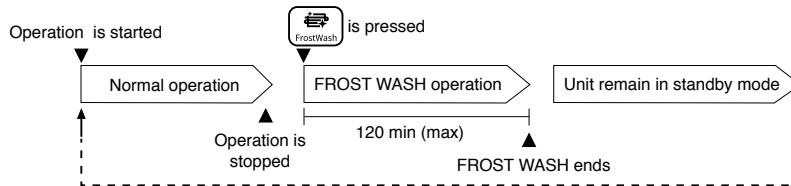

- “” lamp on the indoor unit lights up during FrostWash operation.
- When pressing “On/Off” button during FrostWash operation, FrostWash will stop.
- In order to protect the product, FrostWash function cannot be carried out again for about 60 minutes after FrostWash operation is completed.



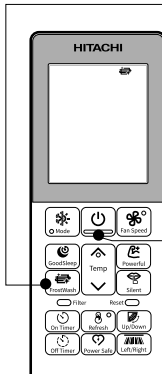

FrostWash(Manual Mode)

When the unit is off, press  (FrostWash) button, manual FrostWash will start.



How to start and cancel FrostWash (Manual mode)



1

- Press the FrostWash button , FrostWash  display on LCD screen. FrostWash operation start with beep sound and “” lamp light up on the indoor unit.
- After one hour, “” disappears from the LCD. After about two hours, the indoor unit will stop FrostWash operation.
- In order to protect the product, FrostWash function cannot be carried out again for about 60 minutes after the FrostWash operation is completed.

2

- Press the  (On/Off) button, the operation will stop. “” lamp on the indoor unit turns off.

Precautions for Use

- Do not open windows or doors during FrostWash operation. Water will condense on the air deflector and drips down occasionally. This will wet your furniture.
- Do not open or remove the front panel during FrostWash operation. It may cause injury or malfunction.
- FrostWash operation does not wash away all dust and dirt.
- Hissing, fizzy or squeaking noise may generate during FrostWash operation.
- If the air conditioner is continuously running, FrostWash function is not effective.
- During FrostWash operation, if power is turned off and then power is restored, FrostWash function will not restart.
- After turning on the power, please wait a moment if you want to start FrostWash.
- If On Timer or Off Timer is set, there is a need to cancel those timer before operating FrostWash.

Mold Guard Operation

- After the cooling operation is stopped, the fan of the indoor unit is dried by fan mode to suppress the generation of mold inside the indoor unit.
 - Mold Guard Operation period is about 1 hour.
 - It can't remove mold or sterilize.

The Process of Mold Guard

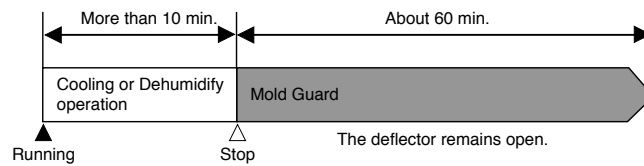



- “” Lamp on the indoor unit lights up during Mold Guard operation.
- When the air conditioner operates in cooling or drying mode for more than 10 minutes and then put into off mode, the mold guard operation will start.
- Room temperature or humidity may rise

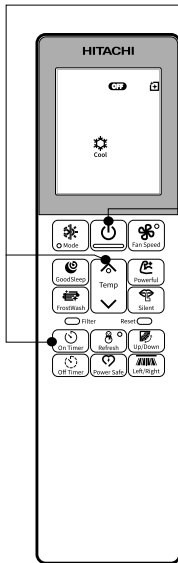

■ How to set and cancel Mold Guard





For setting

- 1 ● Press the  button and  (On Timer) button 3 seconds together during air conditioner operation stop.
- “” is displayed on the LCD.

For cancelling

- 2 ● Press the  button and  (On Timer) button 3 seconds together during air conditioner operation stop.
- “” is disappear on the LCD.
- Once Mold Guard function set, Mold Guard icon will always display on the LCD. And it stored in the memory of remote controller and remain set even after reset or battery replacement case. It is one time setting procedure to use this function.

■ How to stop at middle point of Mold Guard operation

- 3 ● Press the  (On/Off) button twice, the operation will stop.
- “” Lamp on the indoor unit turns off. But setting for Mold Guard will not cancel, it will stop the current operation only.





NOTE

- If operation of Unit is stop by Off Timer or GoodSleep Timer, the Mold Guard will not operate.
- If On Timer is set and on time is within about 2 hours, the Mold Guard will not operate.
- Depending on situation, Mold Guard will operate with Fan Mode.
- Room temperature or humidity may rise.
- When there is window near the indoor unit, the water might condense on the window during Mold Guard. If necessary, cancel Mold Guard.

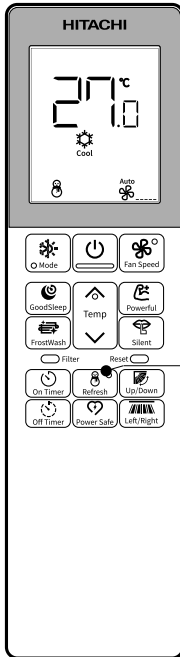







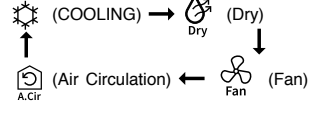

Refresh Mode Operation

To slightly reduce air blow temperature of air conditioner and room humidity if unit has been operating for a long period of time for the day.



- (a) During COOLING operation, press the  to allow unit to start REFRESH Operation.
- (b) REFRESH operation starts with a beep and  icon is displayed on the LCD.
- (c) REFRESH operation will be in operation for 60 minutes. After 60 minutes, the air blow temperature will return back gradually to previous condition. 
- (d) If the  button is pressed again, REFRESH operation will be reset, step (b) and step (c) will be repeated.

CANCELLATION of REFRESH Operation

Cancel Condition	Operation mode after cancel
 Key press	Stop operation
 Key press	Selected mode operation 
 Key press	GOODSLEEP TIMER operation in COOLING operation of previous setting
Press  or Press  or Press  or 	COOLING operation in previous setting
 Key press	POWERFUL operation
  Key press	OFF Timer/ON Timer operation in COOLING operation of previous setting

NOTE

The effectiveness of Refresh operation may not be significant in the following situation:



- a) Cooling operation operates for a short time.
- b) Unit is operated under high load condition such as to cool a big room, room which is directly expose to sunlight and high outside temperature.
- c) Temperature setting by the remote controller is lower than recommended temperature for cooling operation (refer page 3)

Power Safe (Max Current Switching)

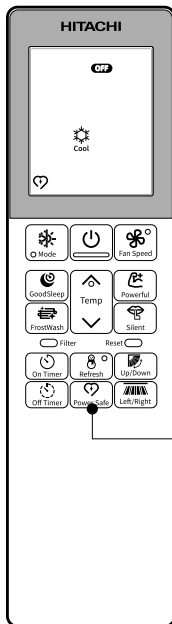

This function limit the maximum current during the operation of air conditioner. It will help to avoid breaker trips if maximum current reaches the breaker limits.
In summary, this function limit the electrical current during operation.



■ To Start SAVE MODE operation

- 1 Press  before operation.
"  " is displayed on the LCD.
- Maximum current is limited to prevent tripping of the circuit breaker during operation.



■ To Cancel SAVE MODE operation

- Press  again after operation.
SAVE mode operation is stop.
"  " disappears from the LCD."

Note:

- Save function will not be effective under certain operation condition.
- In case of power failure, save mode function will be cancelled. Please set by remote controller again.
- This function will limits the maximum current drawn by air conditioner by reducing the speed of the compressor. You may feel less cooling performance compare to normal mode. If you feel so, please cancel Power Safe mode and enter normal Cooling mode.
- When Power Safe is enable, the maximum capacity of Cooling operation will decrease.
- During Power Safe, it is recommended to use Auto Fan Speed.

Silent Operation

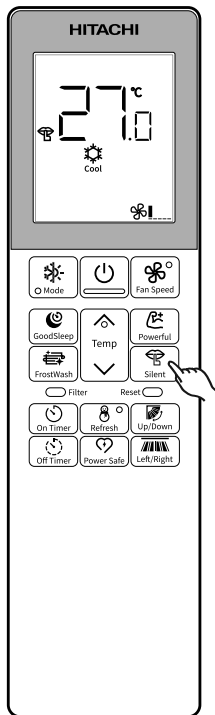

By pressing the  (SILENT) button during Cool, Dry, Fan & Air Circulation operation, the fan speed changes to the silent fan speed !.....



START

- When  button is pressed,
- “” is displayed on the LCD.
- Fan speed changes to silent .



CANCEL

- Press the  (On/Off) button, or
- Press the  (Silent) button once again or
- Press the  (Fan Speed) button.

Fan speed will return to the previous speed before SILENT operation starts.

When SILENT operation stops, “” will disappear from the LCD.

NOTE

- When Powerful operation is selected, Silent operation will be cancelled. Fan speed will return to the previous speed before Silent operation.
- After unit auto restart, Silent operation is cancelled. Fan speed will return to the previous speed before Silent operation.
- During any operations with silent fan speed , if user presses the  (Silent) button, the fan speed does not change.
- By pressing Mode button, Silent operation is cancelled.

GoodSleep Timer Setting

Press the  button, and the display changes as shown below.

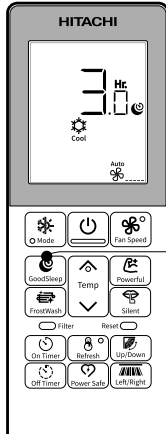

Mode	Indication
GoodSleep Timer	<p>1 hour interval</p>





GoodSleep Timer: The device will continue working for the designated number of hours and then turn off. Point the signal window of the remote controller toward the indoor unit, and press the GoodSleep button. The timer information will be displayed on the remote controller. The TIMER lamp lights with a beep from the indoor unit.

Explanation of the GoodSleep Timer

The device will control the FAN SPEED and room temperature automatically so as to be quiet and good for people's health.

You can set the sleep timer to turn off after 0.5, 1, 2, 3 → 11 or 12 hours. The FAN SPEED and room temperature will be controlled as shown below.

Operation with the GoodSleep Timer

Function	Operation
Cooling  "Cool" Dry  "Dry" Fan  "Fan" and Air-Circulation  "A.Cir"	<p>The room temperature will be controlled 2°C above the setting temperature and the FAN SPEED will be set to LOWEST 1 hour after the setting of the air sleep timer.</p>

Adjusting the Airflow Direction

1 Adjust the airflow upward and downward.

According to operation, the horizontal air deflector is automatically set to the proper angle suitable for each operation. The deflector can be swung up and down and also set to the desired angle using the “ (Up/Down)” button.

Press the “ (Up/Down)” button. The deflector will start to swing up and down.

“” is display on LCD screen.

Press the “ (Up/Down)” button again. The deflector(s) will stop in the current position.

“” is disappear on LCD screen.

- If the “ (Up/Down)” button is pressed once, the horizontal air deflector swings up and down. If the button is pressed again, the deflector stops in its current position. Several seconds (about 6 seconds) may be required before the deflector starts to move.
- When the operation is stopped, the horizontal air deflector moves and stops at the position where the air outlet closes.

CAUTION

- In “Cooling” operation, do not keep the horizontal air deflector swinging for a long time. Some dew may form on the horizontal air deflector and some dew may drop from it.

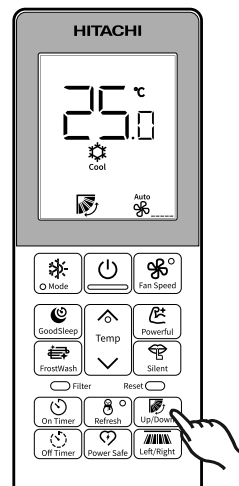

2 Adjust the airflow to left and right

If the “” button is pressed once, the deflectors will start to swing from right to left.

If the button is pressed again, the deflectors will stop in the current position.

Several seconds (about 6 seconds) may be required before the deflectors start to move.

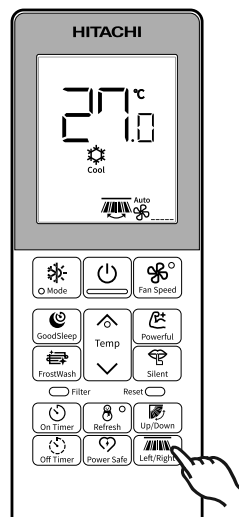





Initialization of the Built-in airCloud Home Module

You can reset the internal settings (restore the factory settings) by remote controller.
This operation is valid only for indoor unit with Built-in airCloud Home module.
It is invalid when in use with Adapter WiFi module.

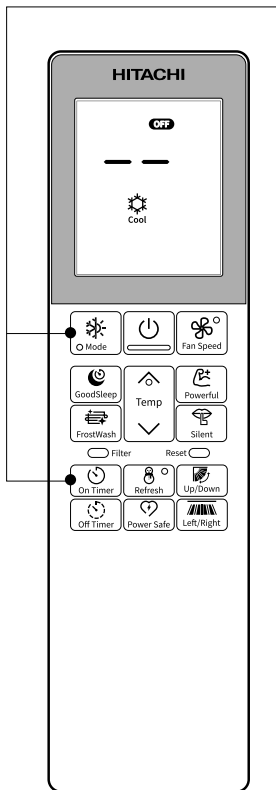
■ How to restore factory setting

Please make this setting with the remote control in off mode.



- Press  (Mode) button and  (On Timer) button 3 seconds together.
- LCD will display “ — — ” on Temperature segment for 3 seconds then it will display normal screen.
- Make sure “  ” Lamp on the indoor unit flash 4 times repeatedly for about 20 seconds.
- Restart the unit & check “  ” Lamp blinks 3 times. This ensures that unit enters into pairing mode & restoring factory setting is succeeded.

NOTE

- Please note that the configuration will be cleared and pairing procedure will be required to do again to use the built-in airCloud Home module.
- Please refer separate operation manual available for more information related Built-in airCloud Home Module.

“Wi-Fi” is a trademark or registered trademark of the “Wi-Fi” Alliance”.

How to Exchange the Batteries in the Remote Controller

1 Remove the cover as shown in the figure and take out the old batteries.



2 Install the new batteries.
The direction of the batteries should match the marks in the case.

⚠ CAUTION

1. Do not use new and old batteries, or different kinds of batteries together.
2. Take out the batteries when you do not use the remote controller for 2 or 3 months.

NOTE

- Change the batteries when remote controller LCD display restarts on pressing of any key and there is no response from air conditioner.

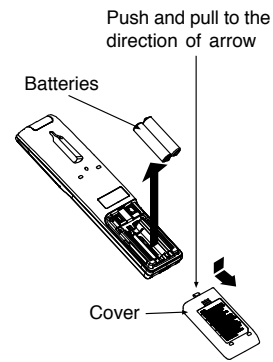

How to Reset Filter Sign on the indoor unit

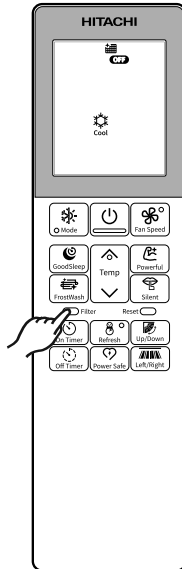

When indoor fan operation has reached 200hrs, LED will blink 1s ON and 4s OFF. Because cleaning of Air filter has not been done for a long time. Clean the Air filter.

Press Filter button at Off Mode pointing the remote controller towards the indoor unit to reset Filter Sign.

" " symbol will be visible on LCD screen for about 3 seconds and Filter Sign on the indoor unit will turn off.

NOTE

- Filter button is active in OFF mode only.

Reset Function (For Hardware Reset)

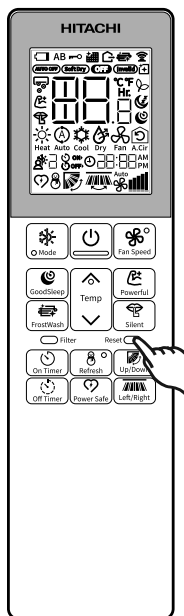

During batteries replacement or any unlikely event, if the display does not change during any button press, or there is display issue, press Reset button to reset your remote controller hardware.

In order to reset remote controller hardware, press and release Reset button, the display will be as shown for 2 seconds then it will change to default mode screen.

NOTE

- Use some pointed item like pen to press the reset key.
- Once the remote controller is reset, all setting will reset except some special function activated by user.

คู่มือการใช้ รีโมตคอนโทรล

airHome

เครื่องปรับอากาศ
แบบแยกส่วน

รุ่น
RC-AGU1EA0S

EN OPERATION MANUAL
TH คู่มือการใช้งาน

Page 2-17
หน้า 18-34

HITACHI

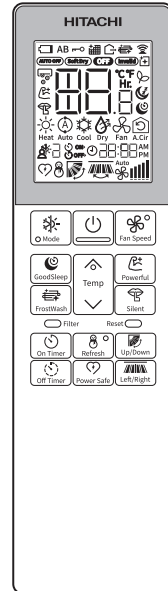

Cooling & Heating

<R063: (B) >

ชื่อและฟังก์ชันของรีโมตคอนโทรล

- รีโมตคอนโทรลนี้ใช้ควบคุมการทำงานและการตั้งเวลาของเครื่องปรับอากาศในห้อง รีโมตคอนโทรลมีระยะการทำงาน 7 เมตร จากตัวเครื่องในอาคาร หากมีการใช้แสงภายในอาคาร ระยะอาจสั้นกว่านี้

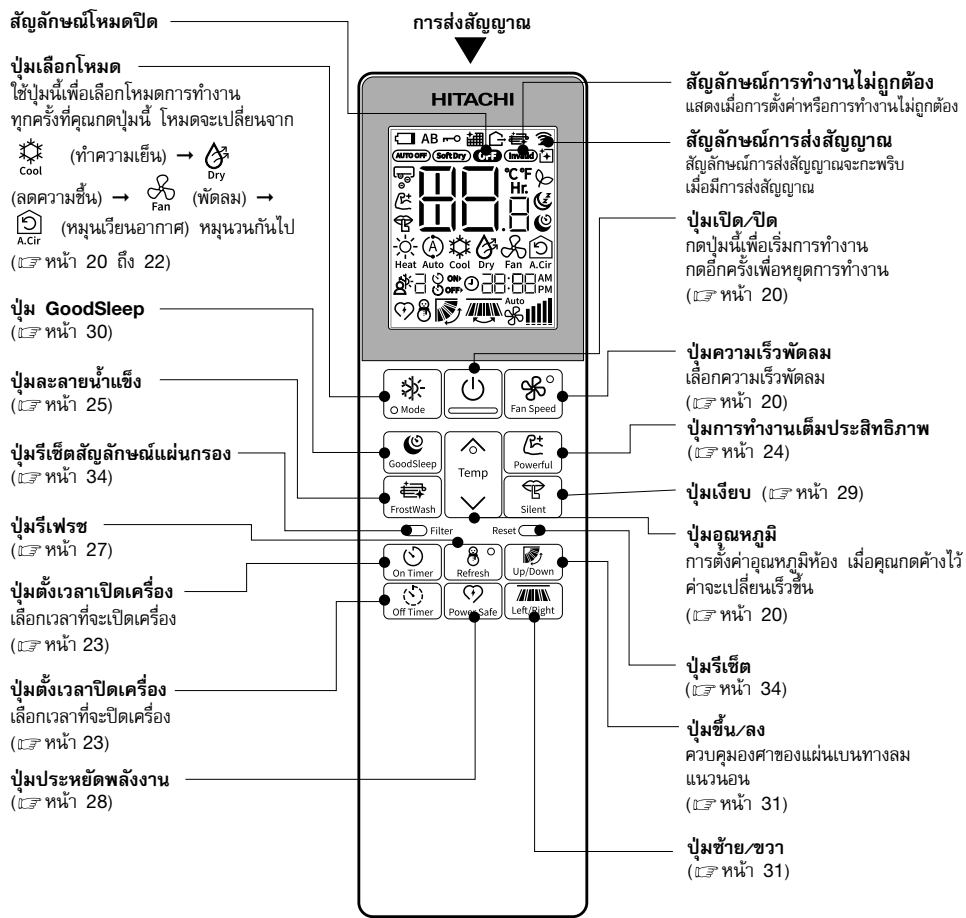

ข้อควรระวังเบื้องต้นในการใช้งาน

- อย่าวางรีโมตคอนโทรลให้โดนแสงแดดโดยตรงและมีอุณหภูมิสูง
- อย่าทำตกพื้น และป้องกันไม่ให้เปียกน้ำ
- หากคุณกดปุ่มฟังก์ชันระหว่างการทำงาน เครื่องปรับอากาศอาจหยุดทำงานประมาณ 3 นาทีเพื่อเป็นการป้องกัน ก่อนที่คุณจะสามารถเริ่มต้นได้อีกครั้ง



ฟังก์ชันต่าง ๆ

■ ควบคุมการรีสตาร์ทอัตโนมัติ

- ในกรณีที่ไฟฟ้าขัดข้อง การทำงานจะรีสตาร์ทโดยอัตโนมัติในโหมดการทำงานเดิมและทิศทางลมเดิม เมื่อไฟมา (เนื่องจากการทำงานไม่ได้หยุดลงโดยใช้ไมโครคอนโทรล)
- หากคุณไม่ต้องการให้เครื่องทำงานต่อเมื่อไฟมา ให้ปิดสวิตซ์แหล่งจ่ายไฟ เมื่อคุณเปิดสวิตซ์อุปกรณ์ติดตั้งจริง การทำงานจะรีสตาร์ทโดยอัตโนมัติในโหมดการทำงานเดิมและทิศทางลมเดิม
หมายเหตุ: 1. หากคุณไม่ต้องการระบบควบคุมการรีสตาร์ทอัตโนมัติ โปรดสอบถามตัวแทนจำหน่ายของคุณ
2. การควบคุมการรีสตาร์ทอัตโนมัติจะใช้งานไม่ได้ หากมีการตั้งเวลาหรือตัวตั้งเวลา GoodSleep

โหมดทำความเย็น

ใช้เครื่องปรับอากาศในห้องทำความเย็น เมื่อภายนอกอาคารมีอุณหภูมิ 21°C ถึง 46°C หากในห้องมีความชื้นสูงมาก (80%) หยดน้ำอาจก่อตัวบนตะแกรงช่องลมออกของตัวเครื่องในอาคาร

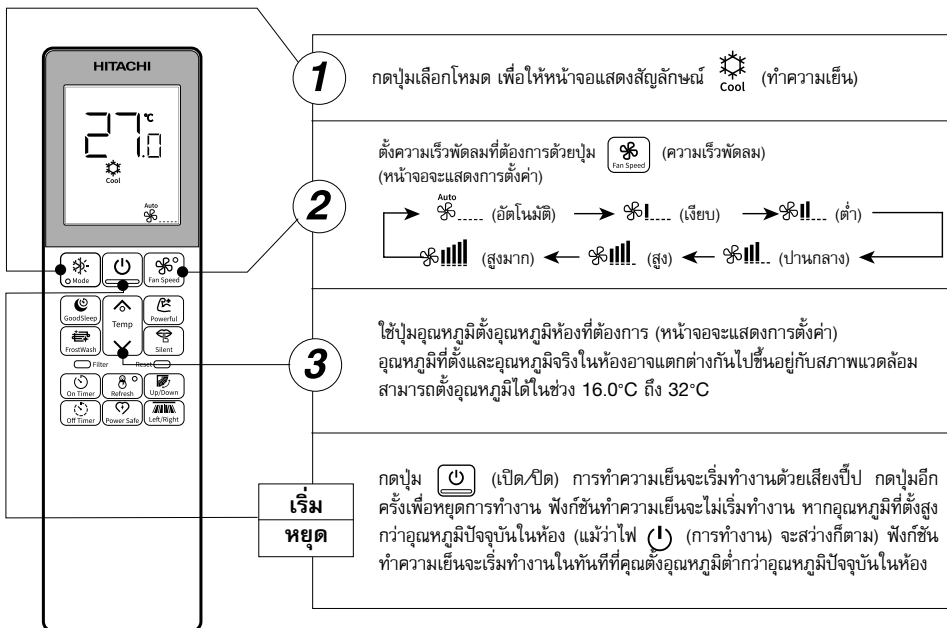



- เนื่องจากการตั้งค่าถูกจัดเก็บไว้ในหน่วยความจำของรีโมตคอนโทรล คุณจึงเพียงแคกดปุ่ม (เปิด/ปิด) ในครั้งต่อไป
- ขณะที่พัดลมทำงานอัตโนมัติ ความเร็วพัดลมจะเปลี่ยนโดยอัตโนมัติดังนี้:
 - เมื่ออุณหภูมิห้องกับอุณหภูมิที่ตั้งมีความแตกต่างกันมาก พัดลมจะเริ่มทำงานที่ความเร็วสูงมาก
 - ความเร็วพัดลมจะลดลง เมื่ออุณหภูมิห้องลดลงถึงอุณหภูมิที่ตั้งไว้ล่วงหน้า ทั้งนี้ เพื่อรักษาอุณหภูมิห้องให้เหมาะสมที่สุดสำหรับการทำความเย็น

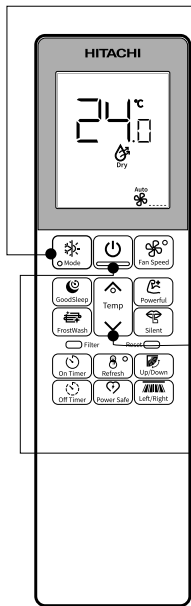

โหมดลดความชื้น

ใช้เครื่องปรับอากาศในห้องเพื่อลดความชื้น เมื่อห้องมีอุณหภูมิสูงกว่า 16°C
เมื่อมีอุณหภูมิต่ำกว่า 15°C ฟังก์ชันลดความชื้นจะไม่ทำงาน



1 กดปุ่มเลือกโหมด เพื่อให้หน้าจอจะแสดงสัญลักษณ์  (ลดความชื้น)
ความเร็วพัดลมจะถูกตั้งเป็นอัตโนมัติ
กดปุ่ม  (ความเร็วพัดลม) เพื่อเลือกความเร็วพัดลมแบบเงียบ ต่ำ หรืออัตโนมัติ

2 ใช้ปุ่มอุณหภูมิตั้งอุณหภูมิห้องที่ต้องการ (หน้าจอจะแสดงการตั้งค่า)
สำหรับการลดความชื้น ขอแนะนำให้ใช้อุณหภูมิห้องในช่วง 20.0°C ถึง 26°C
สามารถตั้งอุณหภูมิได้ในช่วง 16.0°C ถึง 32.0°C

เริ่ม กดปุ่ม  (เปิด/ปิด) การลดความชื้นจะเริ่มทำงานด้วยเสียงบี๊ป กดปุ่ม

หยุด อีกครั้งเพื่อหยุดการทำงาน

■ เนื่องจากการตั้งค่าถูกจัดเก็บไว้ในหน่วยความจำของรีโมตคอนโทรล คุณจึงเพียงแค่มองที่ปุ่ม  (เปิด/ปิด) ในครั้งต่อไป

■ ฟังก์ชันลดความชื้น

- เมื่อห้องมีอุณหภูมิสูงกว่าอุณหภูมิที่ตั้งไว้ อุปกรณ์จะลดความชื้นในห้อง โดยลดอุณหภูมิห้องเป็นระดับที่ตั้งไว้ล่วงหน้า เมื่อห้องมีอุณหภูมิต่ำกว่าอุณหภูมิที่ตั้งไว้ การลดความชื้นจะทำงาน ณ อุณหภูมิที่ตั้งไว้โดยต่ำกว่าอุณหภูมิจริงของห้องเล็กน้อย โดยไม่สนใจว่าจะตั้งอุณหภูมิไว้เท่าใด
- อาจปรับอุณหภูมิได้ไม่ถึงอุณหภูมิห้องที่ตั้งไว้ล่วงหน้า ขึ้นอยู่กับจำนวนคนที่อยู่ในห้องหรือสภาพแวดล้อมอื่น ๆ ของห้อง





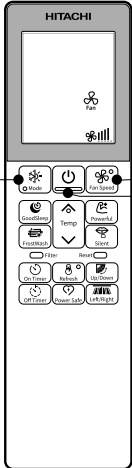



โหมดพัดลม

ผู้ใช้สามารถใช้เครื่องปรับอากาศเพื่อหมุนเวียนอากาศได้



1 กดปุ่มเลือกโหมด เพื่อให้หน้าจอแสดงสัญลักษณ์  (พัดลม)

กดปุ่ม  (ความเร็วพัดลม)



2 !.... (เงียบ) → !... (ต่ำ) → !.. (ปานกลาง) → ! (สูง) → ! (สูงมาก) → ! (สูง) → !.. (ปานกลาง) → !... (ต่ำ) → !.... (เงียบ)

เริ่ม กดปุ่ม  (เปิด/ปิด) พัดลมจะเริ่มทำงานด้วยเสียงบี๊บ กดปุ่มอีกครั้งเพื่อหยุดการทำงาน

หยุด

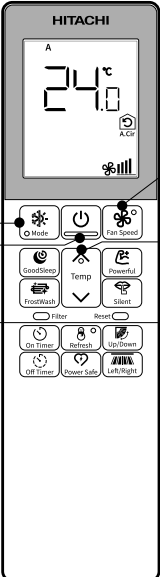
โหมดหมุนเวียนอากาศ



1 กดปุ่ม  (เลือกโหมด) เพื่อให้หน้าจอแสดงสัญลักษณ์  (หมุนเวียนอากาศ)

2 กดปุ่ม  (ความเร็วพัดลม) และเลือกความเร็วพัดลมที่ต้องการ (หน้าจอจะแสดงรายการที่คุณเลือก)

3 กดปุ่มควบคุมอุณหภูมิเพื่อตั้งเป็นอุณหภูมิที่ต้องการ สามารถตั้งอุณหภูมิได้ตั้งแต่ 16°C ถึง 32°C

เริ่ม กดปุ่ม  (เปิด/ปิด) เพื่อหยุดการทำงาน

หยุด

- ระหว่างที่การหมุนเวียนอากาศทำงาน คอมเพรสเซอร์จะไม่ทำงานและการทำความเย็นจะไม่ทำงาน โดยจะทำงานเฉพาะพัดลมของตัวเครื่องในอาคาร
- เมื่ออุณหภูมิที่ตั้งไว้สูงกว่าอุณหภูมิห้อง พัดลมของตัวเครื่องในอาคารจะหยุดทำงาน

การจองการตั้งเวลา

- การตั้งเวลาเปิดเครื่องและการตั้งเวลาปิดเครื่องสามารถใช้งานได้

การจองการตั้งเวลา

1 การตั้งเวลาปิดเครื่อง

- เลือกการตั้งเวลาปิดเครื่องโดยกดปุ่ม 
- เวลาที่ตั้งจะเปลี่ยนไปตามลำดับด้านล่างนี้ เมื่อคุณกดปุ่ม

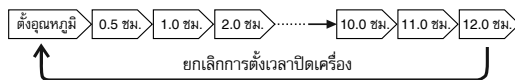

- การทำงานจะหยุดลงเมื่อถึงเวลาที่ตั้งไว้

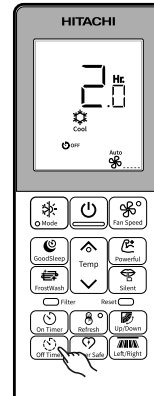

2 การตั้งเวลาเปิดเครื่อง



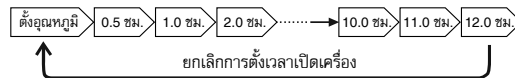

- เลือกการตั้งเวลาเปิดเครื่องโดยกดปุ่ม 
- เวลาที่ตั้งจะเปลี่ยนไปตามลำดับด้านล่างนี้ เมื่อคุณกดปุ่ม

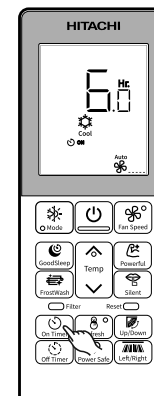

- การทำงานจะเริ่มขึ้นตามเวลาและอุณหภูมิที่ตั้งไว้



หมายเหตุ

- ระหว่างการตั้งเวลา หากคุณไม่กดปุ่มใดๆ เป็นเวลา 3 วินาที ก็จะถูกออกจากโหมดการตั้งเวลาด้วยเวลาที่ตั้งไว้ล่วงหน้า และไอคอนการตั้งเวลาเปิดเครื่อง “ ON” หรือไอคอนการตั้งเวลาปิดเครื่อง “ OFF” จะค้างอยู่บนจอ LCD เพื่อแสดงการตั้งเวลา
- ระหว่างการตั้งเวลา หากคุณกดปุ่มที่ใช้งานได้ ก็จะออกมาทันทีด้วยเวลาที่ตั้งไว้
- สามารถตั้งเวลาเปิดเครื่องและเวลาปิดเครื่องได้พร้อมกัน
- เมื่อตั้งเวลาทั้งสองพร้อมกัน เครื่องหมายลูกศร “▶” จะปรากฏบนจอ LCD ใกล้ๆ กับ “ ON” หรือ “ OFF” ซึ่งจะทำงานก่อน
- สามารถยกเลิกการตั้งเวลาเปิดเครื่องหรือการตั้งเวลาปิดเครื่องได้โดยไม่ต้องเลื่อนไปไกล โดยกดปุ่มตั้งเวลาเปิดเครื่องและตั้งเวลาปิดเครื่องพร้อมกันเป็นเวลา 3 วินาที

การทำงานเต็มประสิทธิภาพ

- เมื่อกดปุ่ม  (เต็มประสิทธิภาพ) ระหว่างการทำงานในการทำความเย็น พัดลม หรือหมุนเวียนอากาศ เครื่องปรับอากาศจะทำงานด้วยกำลังสูงสุด
- ระหว่างการทำงานเต็มประสิทธิภาพ เครื่องจะเป่าลมที่เย็นขึ้นจากตัวเครื่องในอาคารสำหรับการทำความเย็น

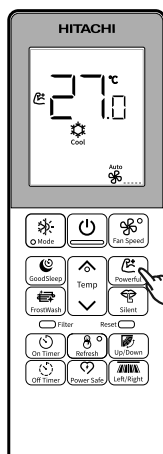



เริ่ม

กดปุ่ม  (เต็มประสิทธิภาพ) ระหว่างการทำงาน

- “” จะปรากฏบนจอ LCD
- การทำงานเต็มประสิทธิภาพจะสิ้นสุดลงในเวลา 20 นาที จากนั้น ระบบจะทำงานอัตโนมัติด้วยการตั้งค่าก่อนหน้าที่ใช้ก่อนการทำงานเต็มประสิทธิภาพ
- ระหว่างการทำงานเต็มประสิทธิภาพ เครื่องจะเป่าลมที่เย็นขึ้นจากตัวเครื่องในอาคารสำหรับการทำความเย็น

ยกเลิก

- กดปุ่ม  (เปิด/ปิด) หรือ
- กดปุ่ม  (เต็มประสิทธิภาพ) อีกครั้ง
- “” จะหายไปจากจอ LCD

หมายเหตุ

- เมื่อเลือกโหมดเงียบหรือตั้งเวลา GoodSleep การทำงานเต็มประสิทธิภาพจะถูกยกเลิก
- ระหว่างการทำงานเต็มประสิทธิภาพ กำลังของเครื่องปรับอากาศจะไม่เพิ่มขึ้น
 - หากเครื่องปรับอากาศทำงานด้วยกำลังสูงสุดอยู่แล้ว
- หลังการรีเซ็ตอัตโนมัติ การทำงานเต็มประสิทธิภาพจะถูกยกเลิก และเครื่องจะทำงานในโหมดก่อนหน้านั้น

☞ การทำงานละลายน้ำแข็ง

- ฝุ่นและสิ่งสกปรกที่เกาะติดเครื่องแลกเปลี่ยนความร้อนในอาคารเป็นสาเหตุส่วนหนึ่งของกลิ่นเหม็น โดยจะถูกชะล้างออกไปด้วยการทำความสะอาดเย็นจัด และการละลายน้ำแข็งของเครื่องแลกเปลี่ยนความร้อน
- การละลายน้ำแข็งสามารถทำงานได้เมื่อกายนอกอาคารมีอุณหภูมิระหว่าง 21°C ถึง 43°C
- เมื่อการละลายน้ำแข็งไม่สามารถทำงานได้และไฟ LED กระพริบเป็นเวลา 10 วินาที (สว่าง 1 วินาที ดับ 1 วินาที) อาจเป็นเพราะภายนอกอาคารมีอุณหภูมิออกช่วงดังกล่าว
- เมื่อพัดลมของเครื่องภายในทำงานครบ 200 ชม. ไฟ LED จะกระพริบเป็นเวลา 15 วินาที (ติด 4 วินาที ดับ 1 วินาที) เพื่อให้ทำนกด FrostWash ด้วยตัวเอง

กระบวนการละลายน้ำแข็ง

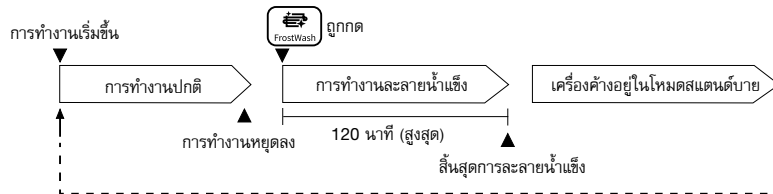

- ไฟ “☞” บนตัวเครื่องในอาคารจะสว่างขึ้นระหว่างการทำงานละลายน้ำแข็ง
- เมื่อกดปุ่ม “เปิด/ปิด” ระหว่างการทำงานละลายน้ำแข็ง การละลายน้ำแข็งจะหยุดทำงาน
- เพื่อป้องกันผลิตภัณฑ์ ฟังก์ชันละลายน้ำแข็งจะใช้งานไม่ได้ต่อไปอีกประมาณ 60 นาทีหลังจากการละลายน้ำแข็งทำงานเสร็จแล้ว

■ ละลายน้ำแข็ง (โหมดทำงานเอง)

เมื่อเครื่องปิดอยู่ กดปุ่ม (ละลายน้ำแข็ง) การละลายน้ำแข็งแบบทำงานเองจะเริ่มขึ้น

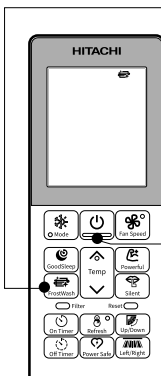

■ วิธีเริ่มและยกเลิกการละลายน้ำแข็ง (โหมดทำงานเอง)

- กดปุ่มละลายน้ำแข็ง การละลายน้ำแข็ง จะปรากฏบนจอ LCD การทำงานละลายน้ำแข็งเริ่มต้นด้วยเสียงบี๊ป และไฟ “☞” จะสว่างขึ้นบนตัวเครื่องในอาคาร
 - หลังจากหนึ่งชั่วโมง “☞” จะหายไปจากจอ LCD หลังจากนั้นประมาณสองชั่วโมง ตัวเครื่องในอาคารจะหยุดการทำงานละลายน้ำแข็ง
 - เพื่อป้องกันผลิตภัณฑ์ ฟังก์ชันละลายน้ำแข็งจะใช้งานไม่ได้ต่อไปอีกประมาณ 60 นาที หลังจากการละลายน้ำแข็งทำงานเสร็จแล้ว
- กดปุ่ม (เปิด/ปิด) การทำงานจะหยุดลง
 - ไฟ “☞” บนตัวเครื่องในอาคารจะดับลง

ข้อควรระวังเบื้องต้นในการใช้งาน

- อย่าเปิดหน้าต่างหรือประตูระหว่างการทำงานละลายน้ำแข็ง น้ำจะควบแน่นบนแผ่นเบนทางลมและหยดลงมาเป็นครั้งคราว ซึ่งจะทำให้เฟอร์นิเจอร์ของคุณเปียก
- อย่าเปิดหรือถอดแผงด้านหน้าออกระหว่างการทำงานละลายน้ำแข็ง เพราะอาจทำให้เกิดการบาดเจ็บหรือการทำงานผิดปกติได้
- การทำงานละลายน้ำแข็งไม่ได้ล้างฝุ่นและสิ่งสกปรกออกทั้งหมด
- ระหว่างการทำงานละลายน้ำแข็ง อาจเกิดเสียงฟู่ เสียงซ่า หรือเสียงเอี้ยต้อัดได้
- หากเครื่องปรับอากาศทำงานต่อเนื่อง ฟังก์ชันละลายน้ำแข็งจะทำงานไม่ได้ผล
- ระหว่างการทำงานละลายน้ำแข็ง หากเครื่องถูกปิดแล้วเปิดเครื่องอีกครั้ง ฟังก์ชันละลายน้ำแข็งจะไม่มีผล
- หลังจากที่เปิดเครื่องแล้ว โปรดรอสักครู่ หากคุณต้องการเริ่มการละลายน้ำแข็ง
- หากมีการตั้งเวลาเปิดเครื่องหรือตั้งเวลาปิดเครื่อง จะต้องยกเลิกการตั้งเวลาดังกล่าวก่อนที่จะทำงานละลายน้ำแข็ง

🔌 การทำงานป้องกันเชื้อรา

- หลังจากการทำความเย็นหยุดทำงาน พัดลมของตัวเครื่องในอาคารจะถูกเป่าแห้งโดยโหมดพัดลม เพื่อยับยั้งการสร้างเชื้อราภายในตัวเครื่องในอาคาร
 - การป้องกันเชื้อราใช้เวลาทำงานประมาณ 1 ชั่วโมง
 - ทั้งนี้ ไม่สามารถจัดหรือฆ่าเชื้อราได้

กระบวนการป้องกันเชื้อรา

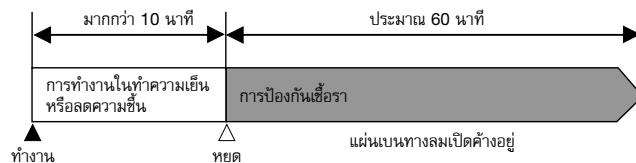

- ไฟ “🔌” บนตัวเครื่องในอาคารจะสว่างขึ้นระหว่างการป้องกันเชื้อรา
- เมื่อเครื่องปรับอากาศทำงานในโหมดทำความเย็นหรือทำให้แห้งนานกว่า 10 นาที แล้วเข้าสู่โหมดปิด การป้องกันเชื้อราจะเริ่มทำงาน
- อุณหภูมิห้องหรือความชื้นอาจสูงขึ้น

■ วิธีการตั้งค่าและยกเลิกการป้องกันเชื้อรา

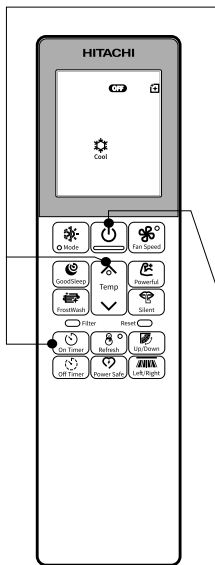

1

สำหรับการตั้งค่า

- กดปุ่ม และ (ตั้งเวลาเปิดเครื่อง) พร้อมกัน 3 วินาที ระหว่างที่เครื่องปรับอากาศหยุดทำงาน
- “+” จะปรากฏบนจอ LCD

2

สำหรับการยกเลิก

- กดปุ่ม และ (ตั้งเวลาเปิดเครื่อง) พร้อมกัน 3 วินาที ระหว่างที่เครื่องปรับอากาศหยุดทำงาน
- “+” จะหายไปบนจอ LCD
- เมื่อตั้งค่าฟังก์ชันป้องกันเชื้อราแล้ว ไอคอนป้องกันเชื้อราจะปรากฏบนจอ LCD ตลอดเวลา และจะถูกจัดเก็บไว้ในหน่วยความจำของรีโมตคอนโทรล และตั้งค่าค้างไว้เช่นนั้นแม้หลังจากที่รีเซ็ตหรือเปลี่ยนแบตเตอรี่ โดยเป็นขั้นตอนการตั้งค่าครั้งเดียวเพื่อใช้ฟังก์ชันนี้

3

■ วิธีหยุดกลางทางระหว่างการป้องกันเชื้อรา

- กดปุ่ม (เปิด/ปิด) สองครั้ง การทำงานจะหยุดลง
- ไฟ “🔌” บนตัวเครื่องในอาคารจะดับลง แต่การตั้งค่าสำหรับการป้องกันเชื้อราจะไม่ถูกยกเลิก โดยจะหยุดการทำงานปัจจุบันเท่านั้น

หมายเหตุ

- หากการทำงานของเครื่องหยุดลงโดยการตั้งเวลาปิดเครื่องหรือการตั้งเวลา GoodSleep การป้องกันเชื้อราจะไม่ทำงาน
- หากมีการตั้งเวลาเปิดเครื่องและเวลาเปิดเครื่องอยู่ภายในประมาณ 2 ชั่วโมง การป้องกันเชื้อราจะไม่ทำงาน
- การป้องกันเชื้อราจะทำงานด้วยโหมดพัดลม ขึ้นอยู่กับสถานการณ์
- อุณหภูมิห้องหรือความชื้นอาจสูงขึ้น
- หากมีหน้าต่างใกล้กับตัวเครื่องในอาคาร น้ำอาจควบแน่นบนหน้าต่างได้ระหว่างการป้องกันเชื้อรา หากจำเป็น ให้ยกเลิกการป้องกันเชื้อรา

การทำงานของโหมดรีเฟรช

หากต้องการลดอุณหภูมิการเป่าลมของเครื่องปรับอากาศและความชื้นของห้องลงเล็กน้อย ในกรณีที่เครื่องทำงานมาเป็นเวลานานสำหรับวันนั้น

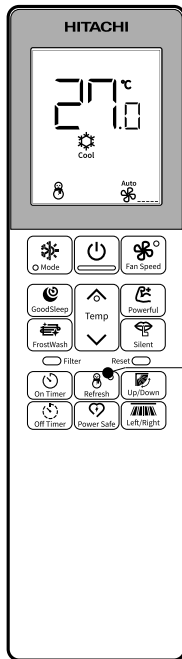

- (ก) ระหว่างการทำความเย็น กด เพื่อให้เครื่องสามารถเริ่มการทำงานรีเฟรชได้
- (ข) การรีเฟรชเริ่มทำงานด้วยเสียงบี๊บ และไอคอน จะปรากฏบนจอ LCD
- (ค) การรีเฟรชจะทำงานเป็นเวลา 60 นาที หลังจากนั้น 60 นาที อุณหภูมิการเป่าลมจะค่อยๆ กลับสู่สภาวะเดิม

- (ง) หากกดปุ่ม อีกครั้ง การรีเฟรชจะถูกระงับการทำงาน โดยจะเข้าขั้นตอน (ข) และ (ค)

การยกเลิกการรีเฟรช

เงื่อนไขการยกเลิก	โหมดการทำงานหลังจากการยกเลิก
กดปุ่ม	หยุดการทำงาน
กดปุ่ม	การทำงานในโหมดที่เลือก (ทำความเย็น) → (ทำให้แห้ง) (หมุนเวียนอากาศ) ← (พัดลม)
กดปุ่ม	การทำงานของการตั้งเวลา GOODSLEEP ในการทำความเย็นของการตั้งค่าก่อนหน้านี้
กด หรือ หรือ หรือ	การทำงานเย็นในการตั้งค่าก่อนหน้านี้
กดปุ่ม	การทำงานเต็มประสิทธิภาพ
กดปุ่ม	การทำงานตั้งเวลาปิดเครื่อง/เปิดเครื่องในการทำความเย็นของการตั้งค่าก่อนหน้านี้

หมายเหตุ

การรีเฟรชอาจทำงานไม่ได้ผลที่เห็นได้ชัดในสถานการณ์ต่อไปนี้:



- ก) การทำความเย็นทำงานเป็นเวลานานๆ
- ข) เครื่องทำงานภายใต้ภาระงานสูง เช่น การทำความเย็นห้องขนาดใหญ่ ห้องที่โดนแสงแดดโดยตรงและมีอุณหภูมิภายนอกสูง
- ค) อุณหภูมิที่ตั้งด้วยรีโมตคอนโทรลต่ำกว่าอุณหภูมิที่แนะนำสำหรับการทำความเย็น (ดูหน้า 20)

ประหยัดพลังงาน (การเปลี่ยนกระแสไฟสูงสุด)

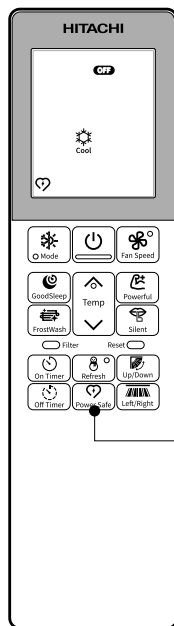
ฟังก์ชันนี้จำกัดกระแสไฟสูงสุดระหว่างการทำงานของเครื่องปรับอากาศ โดยจะช่วยหลีกเลี่ยงการตัดวงจรของอุปกรณ์ติดตั้ง หากกระแสไฟสูงสุดสูงถึงกระแสไฟจำกัดของอุปกรณ์ติดตั้ง โดยสรุป ฟังก์ชันนี้จะจำกัดกระแสไฟระหว่างการทำงาน



■ วิธีเริ่มการทำงานในโหมดประหยัดพลังงาน

- 1 กด  ก่อนการทำงาน
“” จะปรากฏบนจอ LCD
- กระแสไฟสูงสุดจะถูกจำกัดไว้เพื่อป้องกันการตัดวงจรของอุปกรณ์ติดตั้งระหว่างการทำงาน



■ วิธียกเลิกการทำงานในโหมดประหยัดพลังงาน

- กด  อีกครั้งหลังการทำงาน
โหมดประหยัดพลังงานหยุดทำงาน
“” จะหายไปจากจอ LCD

หมายเหตุ:

- ฟังก์ชันประหยัดพลังงานอาจทำงานไม่ได้ผลภายใต้สภาพการทำงานบางอย่าง
- ในกรณีที่ไฟฟ้าขัดข้อง ฟังก์ชันประหยัดพลังงานจะถูกยกเลิก โปรดใช้รีโมตคอนโทรลตั้งค่าอีกครั้ง
- ฟังก์ชันนี้จะจำกัดกระแสสูงสุดที่เครื่องปรับอากาศตั้งไปใช้โดยลดความเร็วของคอมเพรสเซอร์ คุณอาจรู้สึกได้ถึงประสิทธิภาพการทำความเย็นที่น้อยลงเมื่อเปรียบเทียบกับโหมดปกติ หากคุณรู้สึกเช่นนั้น โปรดยกเลิกโหมดประหยัดพลังงาน และเข้าสู่โหมดทำความเย็นปกติ
- เมื่อเปิดใช้งานการประหยัดพลังงาน ความสามารถสูงสุดในการทำความเย็นจะลดลง
- ระหว่างประหยัดพลังงาน ขอแนะนำให้ใช้ความเร็วพัดลมอัตโนมัติ

การทำงานแบบเงียบ

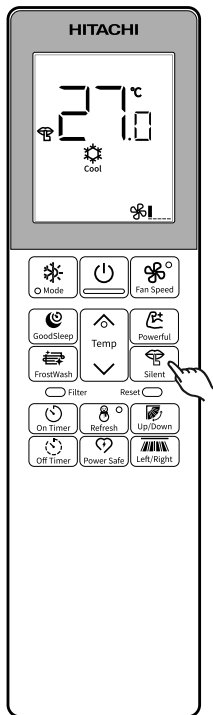

การกดปุ่ม  (เงียบ) ระหว่างการทำงานในการทำความเย็น ทำให้แฉ่ง พัดลม และหมุนเวียนอากาศ จะทำให้ความเร็วพัดลม เปลี่ยนเป็นความเร็วพัดลมแบบเงียบ !....



เริ่ม

- เมื่อกดปุ่ม  (เงียบ)
- “” จะปรากฏบนจอ LCD
- ความเร็วพัดลมเปลี่ยนเป็นแบบเงียบ !....



ยกเลิก

- กดปุ่ม  (เปิด/ปิด) หรือ
- กดปุ่ม  (เงียบ) อีกครั้งหรือ
- กดปุ่ม  (ความเร็วพัดลม)

ความเร็วพัดลมจะเปลี่ยนกลับเป็นความเร็วก่อนหน้าก่อนที่จะเริ่มการทำงานแบบเงียบ

เมื่อการทำงานแบบเงียบหยุดลง “” จะหายไปจากจอ LCD

หมายเหตุ

- เมื่อเลือกการทำงานเต็มประสิทธิภาพ การทำงานแบบเงียบจะถูกยกเลิก ความเร็วพัดลมจะเปลี่ยนกลับเป็นความเร็วก่อนหน้าก่อนการทำงานแบบเงียบ
- หลังจากเครื่องรีสตาร์ทอัตโนมัติ การทำงานแบบเงียบจะถูกยกเลิก ความเร็วพัดลมจะเปลี่ยนกลับเป็นความเร็วก่อนหน้าก่อนการทำงานแบบเงียบ
- ระหว่างการทำงานใดๆ ด้วยความเร็วพัดลมแบบเงียบ !.... หากผู้ใช้กดปุ่ม  (เงียบ) ความเร็วพัดลมจะไม่เปลี่ยน
- การกดปุ่มโหมดจะทำให้การทำงานแบบเงียบถูกยกเลิก

การตั้งเวลา GoodSleep

กดปุ่ม  และหน้าจอจะเปลี่ยนไปตามที่แสดงด้านล่างนี้

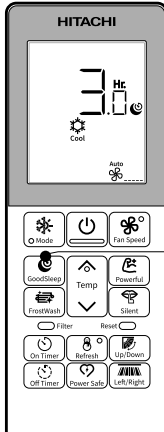

การตั้งเวลา GoodSleep







การตั้งเวลา GoodSleep: เครื่องจะทำงานต่อไปตามจำนวนชั่วโมงที่กำหนดไว้ แล้วจึงปิดเครื่อง
 ซึ่งช่องส่งสัญญาณของรีโมตคอนโทรลไปทางตัวเครื่องในอาคาร และกดปุ่ม GoodSleep
 ข้อมูลการตั้งเวลาจะปรากฏบนรีโมตคอนโทรล ไฟการตั้งเวลาจะสว่างขึ้นพร้อมกับเสียงบี๊บจากตัวเครื่องในอาคาร

คำอธิบายการตั้งเวลา GoodSleep

อุปกรณ์นี้จะควบคุมความเร็วพัดลมและอุณหภูมิห้องโดยอัตโนมัติ เพื่อให้เครื่องทำงานเงียบและส่งผลดีต่อสุขภาพ คุณสามารถตั้งเวลาอนให้ปิดได้หลังจากนั้น 0.5, 1, 2, 3 --> 11 หรือ 12 ชั่วโมง ความเร็วพัดลมและอุณหภูมิห้องจะถูกควบคุมตามที่แสดงด้านล่างนี้



การใช้งานผ่านตัวตั้งเวลา GoodSleep



ฟังก์ชัน	การทำงาน
ทำความเย็น  “Cool” ลดความชื้น  “Dry” พัดลม  “Fan” และ หมุนเวียนอากาศ  “A.Cir”	อุณหภูมิห้องจะถูกควบคุมให้สูงกว่าอุณหภูมิที่ตั้งไว้ 2°C และความเร็วพัดลมจะถูกตั้งเป็นค่าต่ำสุดเป็นเวลา 1 ชั่วโมงหลังเวลาอนที่ตั้งไว้

การปรับทิศทางลม

1 ปรับทางลมขึ้นและลง

แผ่นเบนทางลมแนวนอนจะถูกตั้งค่าเป็นมุมที่เหมาะสมสำหรับการทำงานแต่ละอย่าง โดยขึ้นอยู่กับการทำงาน แผ่นเบนทางลมสามารถหมุนขึ้นและลงได้ และสามารถปรับให้อยู่ในมุมที่ต้องการได้ด้วยโดยใช้ปุ่ม “ (ขึ้น/ลง)”

กดปุ่ม “ (ขึ้น/ลง)” แผ่นเบนทางลมจะเริ่มหมุนขึ้นและลง “” จะแสดงบนหน้าจอ LCD

กดปุ่ม “ (ขึ้น/ลง)” อีกครั้ง แผ่นเบนทางลมจะหยุดในตำแหน่งปัจจุบัน “” หายไปบนหน้าจอ LCD

- หากกดปุ่ม “ (ขึ้น/ลง)” หนึ่งครั้ง แผ่นเบนทางลมแนวนอนจะหมุนขึ้นและลง หากกดปุ่มอีกครั้ง แผ่นเบนทางลมจะหยุดในตำแหน่งปัจจุบัน อาจต้องใช้เวลากว่า 6 วินาที (ประมาณ 6 วินาที) ก่อนที่แผ่นเบนทางลมจะเริ่มเคลื่อนได้
- เมื่อการทำงานหยุดลง แผ่นเบนทางลมแนวนอนจะเคลื่อนและหยุดในตำแหน่งที่ช่องลมออกปิด

ข้อควรระวัง

- อย่าปล่อยให้แผ่นเบนทางลมแนวนอนหมุนเป็นเวลานานในการทำงานแบบ “ทำความเย็น” หยตน้ำบางส่วนอาจก่อตัวขึ้นบนแผ่นเบนทางลมแนวนอน และหยตน้ำบางส่วนอาจหยดลงมาจากรัน

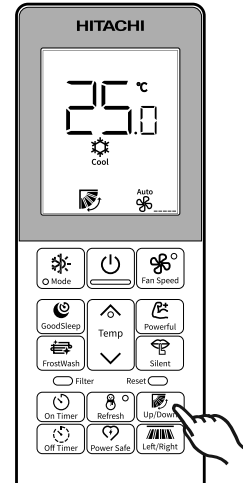

2 ปรับทางลมไปทางซ้ายและขวา

หากกดปุ่ม “” อีกครั้ง แผ่นเบนทางลมจะเริ่มหมุนจากขวาไปซ้าย หากกดปุ่มอีกครั้ง แผ่นเบนทางลมจะหยุดในตำแหน่งปัจจุบัน อาจต้องใช้เวลากว่า 6 วินาที (ประมาณ 6 วินาที) ก่อนที่แผ่นเบนทางลมจะเริ่มเคลื่อนได้

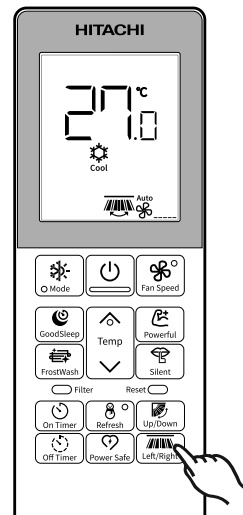

การเริ่มทำงานของโมดูล airCloud Home ในตัว

คุณสามารถใช้รีโมตคอนโทรลรีเซ็ตการตั้งค่าภายในได้ (คืนการตั้งค่าจากโรงงาน)
การทำงานนี้ใช้ได้สำหรับตัวเครื่องในอาคารที่มีโมดูล airCloud Home ในตัวเท่านั้น
โดยใช้ไม้ได้ เมื่อใช้กับโมดูล Adapter WiFi

■ วิธีคืนการตั้งค่าจากโรงงาน

โปรดทำการตั้งค่านีด้วยรีโมตคอนโทรลในโหมดปิด

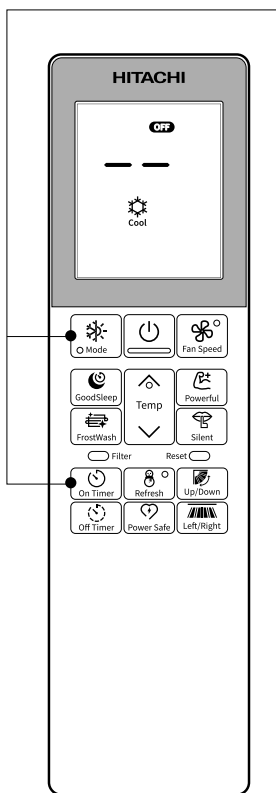

- กดปุ่ม (โหมด) และปุ่ม (ตั้งเวลาเปิดเครื่อง) พร้อมกัน 3 วินาที
- จอ LCD จะแสดง “ — — ” ในส่วนอุณหภูมิเป็นเวลา 3 วินาที จากนั้นจะแสดงหน้าจอปกติ
- ตรวจสอบให้แน่ใจว่าไฟ “ ” บนตัวเครื่องในอาคารกะพริบซ้ำๆ กัน 4 ครั้ง เป็นเวลาประมาณ 20 วินาที
- รีเซ็ตเครื่องและตรวจสอบว่าไฟ “ ” กะพริบ 3 ครั้ง ทั้งนี้ เพื่อให้แน่ใจว่าเครื่องเข้าสู่โหมดจับคู่ และคืนการตั้งค่าจากโรงงานเป็นผลสำเร็จ

หมายเหตุ

- โปรดทราบว่าการกำหนดค่าจะถูกล้างออก และจะต้องทำขั้นตอนการจับคู่อีกครั้ง จึงจะใช้โมดูล airCloud Home ในตัวได้
- โปรดดูข้อมูลเพิ่มเติมเกี่ยวกับโมดูล airCloud Home ในตัวได้คู่มือการใช้งานต่างหาก

“Wi-Fi” เป็นเครื่องหมายการค้าหรือเครื่องหมายการค้าจดทะเบียนของ “Wi-Fi Alliance”

วิธีเปลี่ยนแบตเตอรี่ในรีโมตคอนโทรล

1 ถอดฝาครอบออกตามที่แสดงในภาพ และถอดแบตเตอรี่เก่าออกไป



2 ใส่แบตเตอรี่ใหม่
ควรวางแบตเตอรี่ให้ตรงกับเครื่องหมายในช่องใส่แบตเตอรี่

⚠ ข้อควรระวัง

1. อย่าใช้แบตเตอรี่ใหม่กับเก่าร่วมกัน หรือใช้แบตเตอรี่ต่างชนิดร่วมกัน
2. ถอดแบตเตอรี่ออก เมื่อไม่ใช้รีโมตคอนโทรลเป็นเวลา 2 หรือ 3 เดือน

หมายเหตุ

- เปลี่ยนแบตเตอรี่เมื่อจอ LCD ของรีโมตคอนโทรลริสตาร์ทขณะกดปุ่มใดๆ และไม่มี การตอบสนองจากเครื่องปรับอากาศ

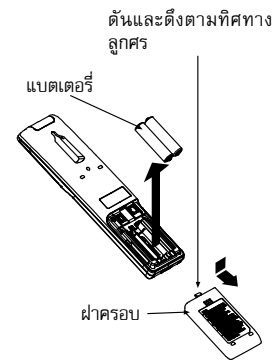



วิธีรีเซ็ตสัญลักษณ์แผ่นกรองบนตัวเครื่องในอาคาร

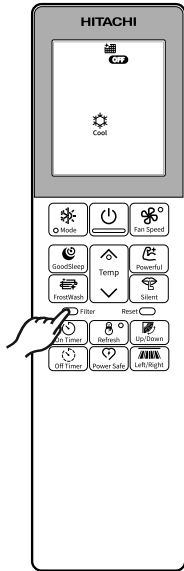

เมื่อพัดลมของเครื่องภายในทำงานครบ 200 ชม. ไฟ LED จะติด 1 วินาที ดับ 4 วินาที เนื่องจากไม่ได้ทำความสะอาดแผ่นกรองอากาศเป็นเวลานาน ทำความสะอาดแผ่นกรองอากาศ

กดปุ่มแผ่นกรองที่ไหม้ติด โดยรีโมตคอนโทรลไปทางตัวเครื่องในอาคารเพื่อรีเซ็ตสัญลักษณ์แผ่นกรอง

สัญลักษณ์ “” จะปรากฏบนหน้าจอ LCD เป็นเวลาประมาณ 3 วินาที และสัญลักษณ์แผ่นกรองบนตัวเครื่องจะดับไป

หมายเหตุ

- ปุ่มแผ่นกรองทำงานได้ในโหมดปิดเท่านั้น



ฟังก์ชันรีเซ็ต (สำหรับการรีเซ็ตฮาร์ดแวร์)

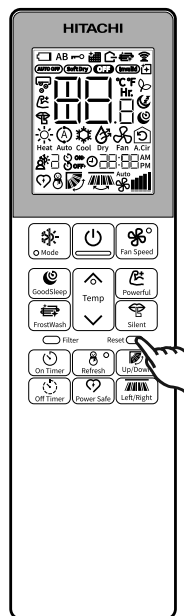

ขณะเปลี่ยนแบตเตอรี่หรือเหตุการณ์ที่ไม่ควรเกิดขึ้นใดๆ หากจอไม่เปลี่ยนขณะกดปุ่มใดก็ตาม หรือมีปัญหาการแสดงผล ให้กดปุ่มรีเซ็ต เพื่อรีเซ็ตฮาร์ดแวร์ของรีโมตคอนโทรล

เพื่อที่จะรีเซ็ตฮาร์ดแวร์ของรีโมตคอนโทรล ให้กดปุ่มรีเซ็ตและปล่อยออก จอจะเป็นไปตามที่แสดงเป็นเวลา 2 วินาที จากนั้นก็จะเปลี่ยนเป็นหน้าจอโหมดเริ่มต้น

หมายเหตุ

- ใช้สิ่งของปลายแหลม เช่น ปากกา เพื่อกดปุ่มรีเซ็ต
- เมื่อรีเซ็ตรีโมตคอนโทรลแล้ว การตั้งค่าทั้งหมดจะถูกรีเซ็ต ยกเว้นฟังก์ชันพิเศษบางอย่างที่ผู้ใช้เปิดใช้งาน

